

BeoLab 11

Průručka

BANG & OLUFSEN

VÝSTRAHA: Prístroj nevystavujte dažďu ani vlhkosti. Predídete tým riziku požiaru a zasiahnutia elektrickým prúdom. Prístroj nevystavujte kvapkajúcim ani špliechajúcim tekutinám a neumiestňujte naň žiadne predmety naplnené tekutinami, ako napr. vázy.

Ak chcete zariadenie úplne odpojiť od elektrickej siete, odpojte sieťovú zástrčku od zásuvky v stene. Odpojený prístroj zostane pripravený na používanie.



Blesk so šípkou v rovnostrannom trojuholníku upozorňuje na prítomnosť neizolovaných elektrických častí pod krytom zariadenia, ktorých napätie môže byť dostatočne silné a predstavovať riziko zasiahnutia elektrickým prúdom.



Výkričník v rovnostrannom trojuholníku upozorňuje na prítomnosť dôležitých pokynov na ovládanie a údržbu (servisovanie) v literatúre dodanej s výrobkom.

Po rozmiestnení a zapojení subwoofera podľa informácií uvedených na nasledujúcich stranách zapojte celý systém do elektrickej siete. Kontrolka sa rozsvieti načerveno, čo znamená, že subwoofer je v pohotovostnom režime a pripravený na používanie. Subwoofer je navrhnutý tak, že keď sa nepoužíva, má zostať v pohotovostnom režime.

POZNÁMKA! Subwoofer je navrhnutý tak, aby sa chránil, ak sa aktívna jednotka reproduktora prehreje. Ochranný okruh subwoofera sa môže aktivovať po istom čase prehrávania pri vysokej hlasitosti.

Zapínanie a vypínanie – kontrolka

Keď zapnete systém Bang & Olufsen, súčasne sa zapne aj subwoofer. Červená kontrolka pohotovostného režimu sa zmení na zelenú, čo znamená, že subwoofer je zapnutý.

Po vypnutí systému alebo stlmení zvuku sa ihneď rozsvieti červená kontrolka, čo znamená, že sa subwoofer nepoužíva.

Ochrana subwoofera

Ak sa aktívna jednotka reproduktora prehreje, subwoofer ihneď zníži hlasitosť. Po stabilizovaní tejto situácie sa pomaly obnoví štandardná hlasitosť. Ak subwoofer neustále hrá pri veľmi vysokej hlasitosti, zvuk sa napokon celkom stíši.

Ak by subwoofer stíšil zvuk, kontrolka sa rozsvieti na oranžovo.

Obnovenie reprodukcie:

- > Odpojte subwoofer od elektrickej siete.
- > Nechajte aktívnej jednotke reproduktora čas na vychladnutie.
- > Znovu pripojte subwoofer k elektrickej sieti.

Pokiaľ by problém pretrvával, kontaktujte vášho predajcu Bang & Olufsen.

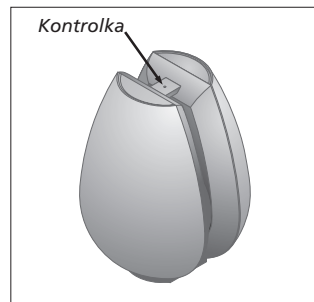

Čistenie subwoofera

Prach na povrchu utierajte jemnou suchou handrou. V prípade potreby použite na odstránenie škvŕn a špiny mäkkú, vlhkú handru a roztok vody a jemného saponátu, napríklad na umývanie riadu.

Na čistenie akejkoľvek časti subwoofera nikdy nepoužívajte lieh ani iné rozpúšťadlá!

POZNÁMKA! Dlhodobé počúvanie reprodukovaného zvuku pri vysokých úrovniach hlasitosti môže mať za následok poškodenie sluchu.

Umiestnenie subwoofera

Odporúčame vám dodržať nasledujúci postup:

- Odpojte systém od elektrickej siete.
- Umiestnite subwoofer podľa pokynov v časti „Nastavte subwoofer podľa vašich nastavení“ (s. 8). Informácie o tom, ako pripevniť subwoofer k voliteľnému príslušenstvu nájdete v Príručke dodávanej s príslušenstvom.
- Nastavte spínače na správne nastavenia. Toto sa vysvetľuje v časti „Nastavte subwoofer podľa vašich nastavení“ (s. 8 – 9).
- Zapojte systém reproduktorov podľa popisu v časti „Pripojte systém reproduktorov“ (s. 6 – 7).
- Systém pripojte k elektrickej sieti znova.

Upozornenia

- Uistite sa, že subwoofer je umiestnený a pripojený v súlade s inštrukciami v tejto príručke. Používajte výhradne odporúčané stojany a nástenné konzoly značky Bang & Olufsen! Predídete tak možnému zraneniu.
- Subwoofer je možné úplne vypnúť iba vtedy, ak ho odpojíte od elektrickej siete.
- Neblokujte medzeru medzi jednotkami subwoofera.
- Subwoofer je navrhnutý výhradne pre interiérové používanie v suchom, domácom prostredí v teplotnom rozmedzí 10 – 40 ° C.
- Zapamätajte si, že všetky reproduktory v nastavení musia byť pripojené do elektrickej zásuvky, a že sú navrhnuté pre pripojenie do elektrickej siete, čo im umožňuje automatické zapínanie.
- Subwoofer neskúšajte otvoriť. Takéto operácie prenechajte kvalifikovaným servisným pracovníkom!

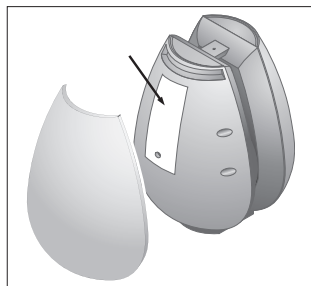

Umiestnenie identifikačného štítku produktu.

Odstránenie krytu nechajte na kvalifikovaného pracovníka, pretože subwoofer by sa mohol počas tohto procesu poškodiť.

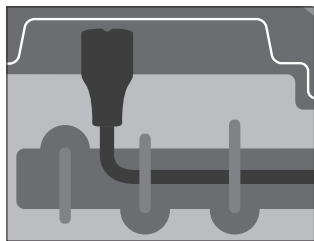
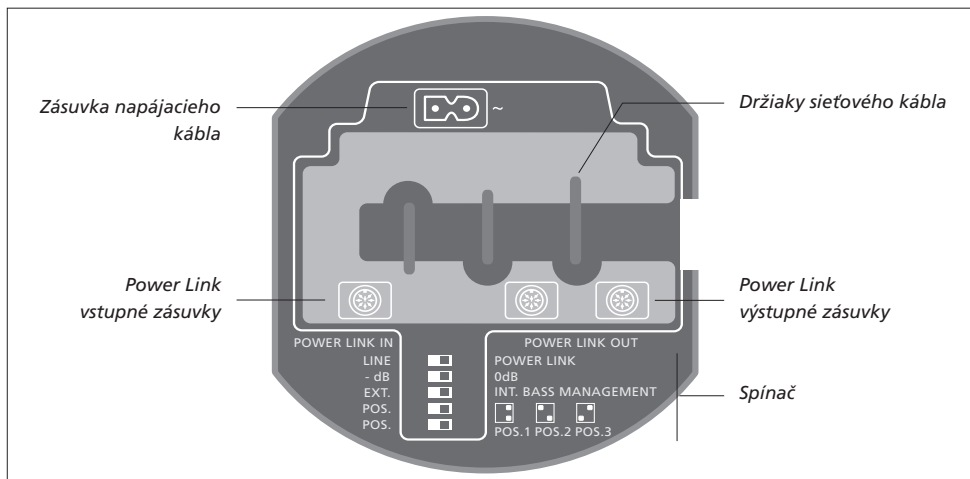

Z bezpečnostných dôvodov **musíte** elektrickú šnúru pripevniť za držiak sieťového kábla.

Sieťový kábel: Priložený sieťový kábel a zástrčka sú špeciálne vyrobené pre tento výrobok. Pokiaľ zmeníte zástrčku, alebo poškodíte sieťový kábel, musíte si od svojho predajcu Bang & Olufsen zakúpiť nový!

Pripojte subwoofer do vášho systému pomocou kábla Bang & Olufsen Power Link.

Získate prístup k panelu zásuvky subwoofera zospodu, pozrite si stranu 5.

Špecifické informácie o ostatných reproduktoroch a jednotkách v systéme Bang & Olufsen nájdete v príručkách priložených k týmto produktom.

Prípojky reproduktora

Na týchto dvoch stranách vidíte príklady dvoch rôznych nastavení.

Systém priestorového zvuku:

Tento systém má samostatnú zásuvku pre subwoofer a všetky reproduktory sú pripojené priamo k vášmu systému Bang & Olufsen.

- > Pripojte jeden koniec kábla k zásuvke označenej na subwooferi ako POWER LINK IN a druhý koniec k zásuvke subwoofera na vašom systéme Bang & Olufsen.
- > Pripojte ostatné reproduktory k zásuvkám reproduktora na vašom systéme Bang & Olufsen.
- > Vyberte EXT. BASS MANAGEMENT, pozrite si stranu 9.

Systém stereo zvuku:

Ľavý a pravý reproduktor sú pripojené k subwooferu a subwoofer je pripojený priamo k vášmu systému Bang & Olufsen.

- > Pripojte jeden koniec kábla k zásuvke označenej na subwooferi ako POWER LINK IN a druhý koniec k jednej zo zásuviek reproduktora na vašom systéme Bang & Olufsen.
- > Ostatné reproduktory pripojte k zásuvkám označeným na subwooferi ako POWER LINK OUT
- > Vyberte INT. BASS MANAGEMENT, pozrite si stranu 9.

Pripojenie k elektrickej sieti

Zapojte priložený sieťový kábel do zásuvky označenej ako ~.

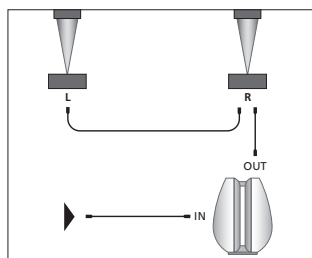
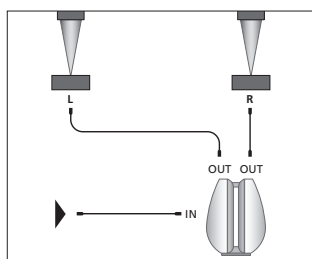
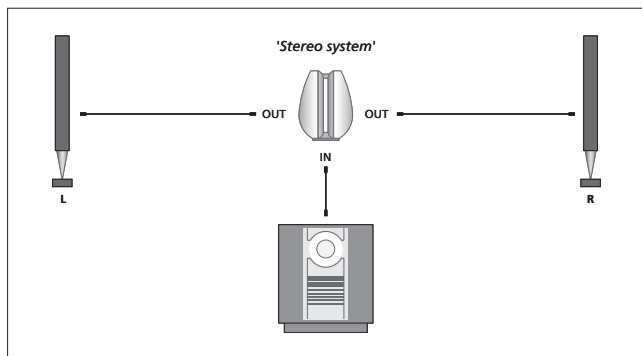
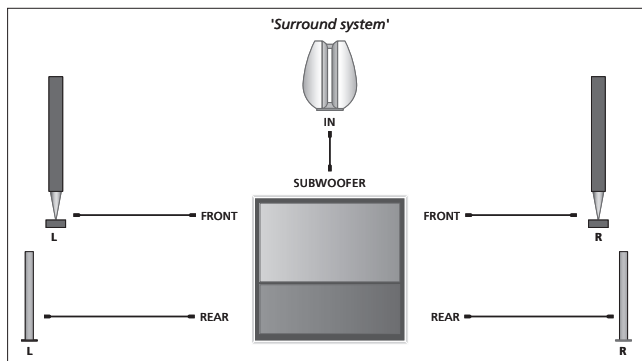

**Vedenie signálov
z reproduktora do reproduktora:**
*Ak sa chcete vyhnúť tomu, aby
 káble viedli z obidvoch predných
 reproduktorov do subwoofera,
 môžete si vybrať vedenie signálu
 z reproduktora do reproduktora.*

Nastavte subwoofer podľa vášho nastavenia

Umiestnenie je pri subwooferi flexibilné a jednoduché.

V dôsledku svojej relatívne malej veľkosti sa dá ľahko nainštalovať do väčšiny domácich prostredí a dá sa umiestniť takmer všade v miestnosti.

Ak chcete dosiahnuť čo najprírodzenejší zvuk, mali by ste subwoofer umiestniť na podlahu do prednej polovice miestnosti, v závislosti od vašej oblúbenej polohy počúvania.

Nastavenie spínača POWER LINK a LINE

Tento spínač použite na nastavenie vášho systému.

...Pre systém Bang & Olufsen:

Subwoofer pripojte do vášho systému pomocou prepojavacieho kábla Use a Bang & Olufsen Power Link. Nastavte spínač na POWER LINK.

...Pre systém iný ako Bang & Olufsen:

Použite špeciálny kábel s bežnou zásuvkou konektora typu phono/mini jack na jednom konci a zásuvkou DIN na druhom konci (voliteľné príslušenstvo, dostupné u vášho predajcu Bang & Olufsen). Nastavte spínač na LINE.

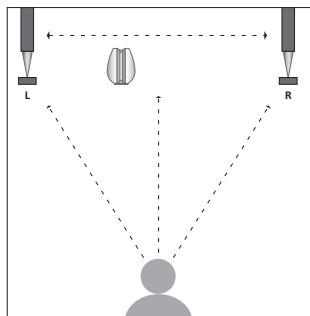

Subwoofer by mal byť ideálne nastavený asi v rovnakej vzdialenosti od vašej oblúbenej polohy počúvania ako predná sústava reproduktorov, teda ľavý, (stredný) a pravý reproduktor. Ak je to možné, mali by ste si zvoliť miesto medzi dvomi prednými reproduktormi.

Nastavenie spínača -dB/0dB

Použite spínač -dB/0dB na nastavenie výstupu zo subwoofera na úroveň citlivosti rôznych pripojených reproduktorov BeoLab.

Spínač nastavte na -dB iba v prípade používania subwoofera spolu s BeoLab 4 PC.

Pri všetkých ostatných reproduktoroch nastavte spínač na 0 dB.

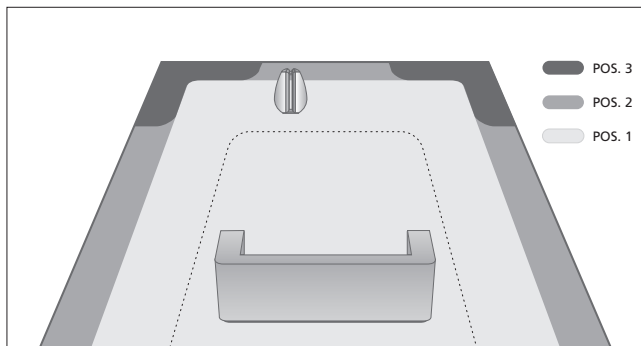

Nikdy neumiestňujte subwoofer za vašu polohu počúvania.

Odporúčame, aby ste nedávali žiadne reproduktory do oblasti vo vnútri tenkej bodkovanej línie.

Nastavenie spínača EXT. a INT. BASS MANAGEMENT

V závislosti od vášho nastavenia musíte vykonať nastavenia pre riadenie basov.

- Nastavte spínač na „EXT. BASS MANAGEMENT“, ak je subwoofer pripojený k zásuvke subwoofera na produkte a k subwooferu nie sú pripojené žiadne reproduktory.
- Nastavte spínač na „INT. BASS MANAGEMENT“, ak sú ostatné reproduktory pripojené priamo k subwooferu.

Nastavenie spínača POS.

Použite spínač polohy pre filtrovanie prirodzenej zmeny basov, ktorá sa dosiahne vtedy, ak sa subwoofer umiestni napríklad do rohu, a nie vo voľnejšom priestranstve.

Nastavenie spínača POS. je založené na počte povrchov, ku ktorým je subwoofer v bezprostrednej blízkosti (asi do 50 cm).

Spínač POS. má tri nastavenia:

POS.1: Toto nastavenie použite vtedy, ak je subwoofer v blízkosti k jednému povrchu (voľne stojí v miestnosti alebo na stene). Na obrázku znázornené bledo šedými miestami.

POS.2: Toto nastavenie použite vtedy, ak je subwoofer v blízkosti k dvom povrchom (položený na podlahe v blízkosti steny). Na obrázku znázornené stredne šedými miestami.

POS.3: Toto nastavenie použite vtedy, ak je subwoofer v blízkosti troch povrchov (v rohu). Na obrázku znázornené tmavo šedými miestami.

Uvedené polohy sú len smernice. Spínač POS. môžete nastaviť do akejkoľvek z troch polôh v závislosti od vašej preferencie zvuku.

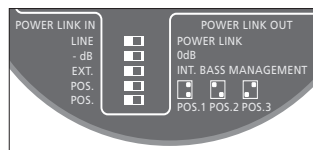

Nastavte spínač POS. v závislosti od vášho nastavenia.

Pri používaní BeoLab 4 s vaším subwooferom.

Ak je to možné, použite kábel Power Link a nastavte spínač POWER LINK LEFT alebo RIGHT. Pri používaní kábla typu mini jack nastavte spínač LINE IN vždy na LINE. Nepoužívajte nastavenie PC. Nastavte spínač na vašom subwooferi na 0 dB.

Poznámka! Nepoužívajte nastavenie -dB na vašom subwooferi, ak ste nepripojili BeoLab 4 PC.

**Odpad z elektrických
a elektronických zariadení
(WEEE) – ochrana životného
prostredia**



Odpad z elektrických a elektronických zariadení, súčiastok a batérií označených týmto symbolom sa nesmie likvidovať spolu s bežným komunálnym odpadom; jeho zber a likvidácia sa musia vykonať oddelene. Likvidáciou odpadu z elektrických a elektronických zariadení a batérií prostredníctvom určených zberných systémov prispievate k ochrane životného prostredia, ľudského zdravia a rozumnému a efektívnemu využívaniu prírodných zdrojov. Zberom odpadu z elektrických a elektronických

zariadení a batérií sa predchádza možnej kontaminácii prírodného prostredia nebezpečnými látkami, ktoré sa v tomto druhu odpadu môžu nachádzať.

Predajca výrobkov Bang & Olufsen vám poradí správny spôsob likvidácie vo vašej krajine.

Ak je výrobok príliš malý na to, aby bol označený týmto symbolom, symbol sa nachádza v používateľskej príručke, v záručnom liste alebo na obale.



Tento výrobok je v zhode s ustanoveniami smerníc 2004/108/ES a 2006/95/ES.

Všetky výrobky Bang & Olufsen splňajú požiadavky platnej environmentálnej legislatívy na celom svete.

Spoločnosť si vyhradzuje právo vykonať zmenu technických údajov, funkcií a spôsobu ich použitia bez predchádzajúceho oznámenia.

